

Autodesk® Inventor® 2012
Yenilikler

AB CAD CAM SİSTEMLERİ

Autodesk® Inventor® 2012 Yenilikler

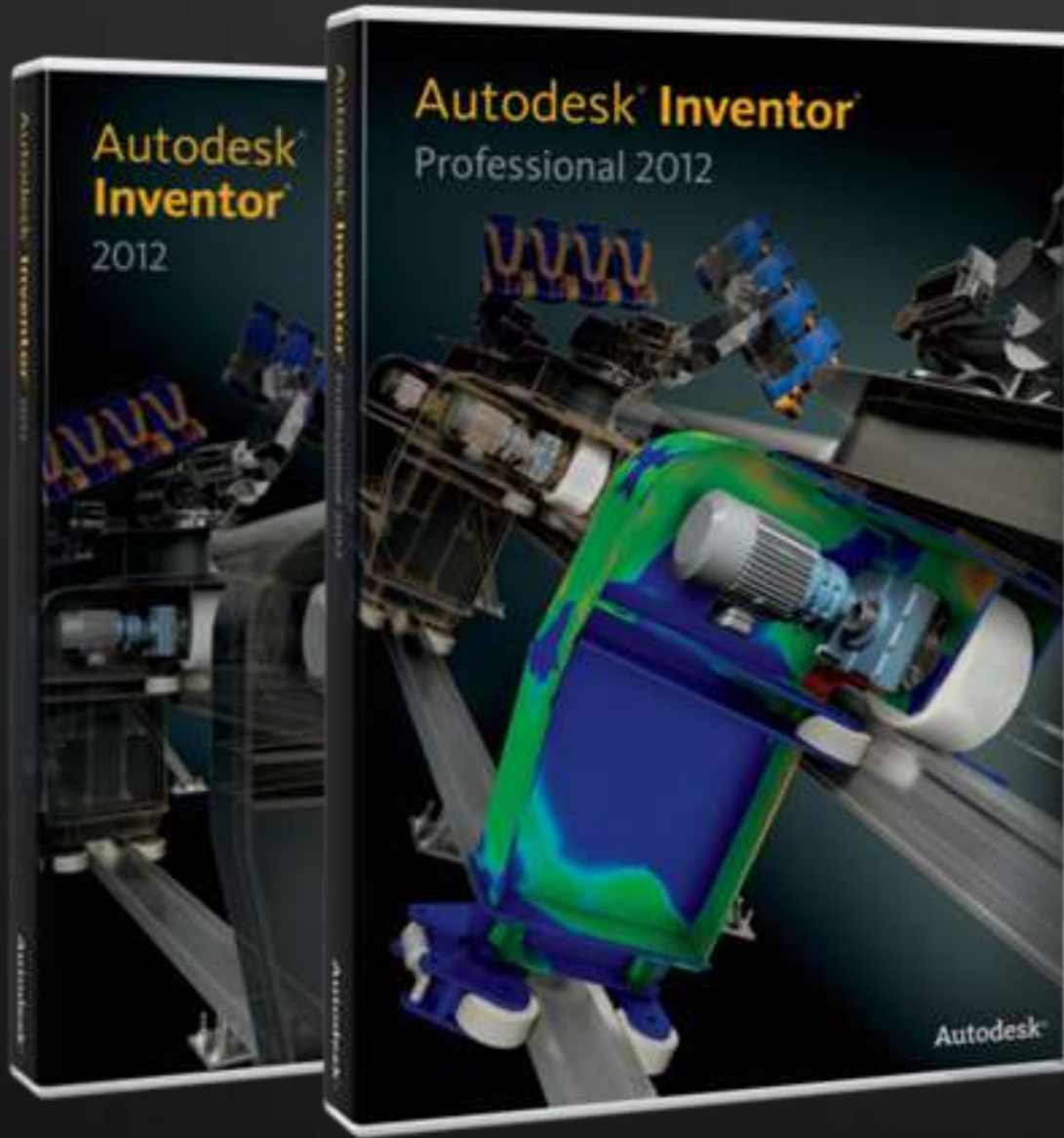

Autodesk® Inventor® 2012 Yenilikler



Kolay

- Kullanıcı Etkileşimi / müdahalesi
- Geliştirilmiş Modelleme
- Simülasyon
- Öğrenme
- Yükleme ve ağda dağıtma

Kolay

Kullanıcı Etkileşimi / Müdahalesi:

Inventor 2012, parçalar ve montajların oluşturulması ve değiştirilmesi için en kolay yolları sunarak 3b CAD uygulamalarınızda karmaşıklığı ortadan kaldırır.

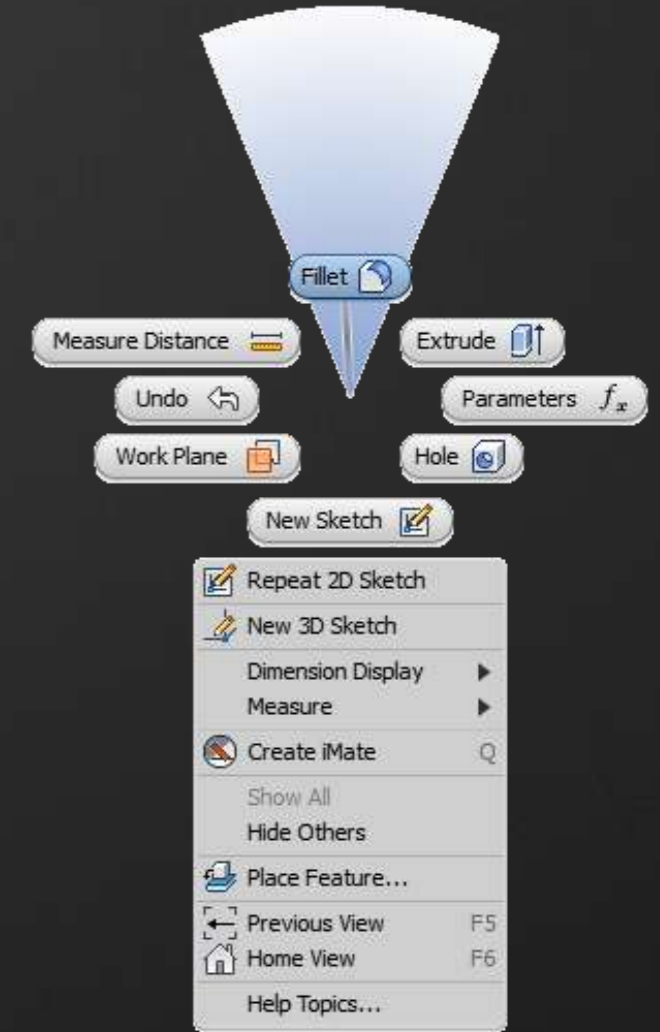

Inventor 2012'nin Sundukları

- İşaretleme Menüleri
- Doğrudan Manipülasyon
- Geliştirilmiş Parça Organizasyonları

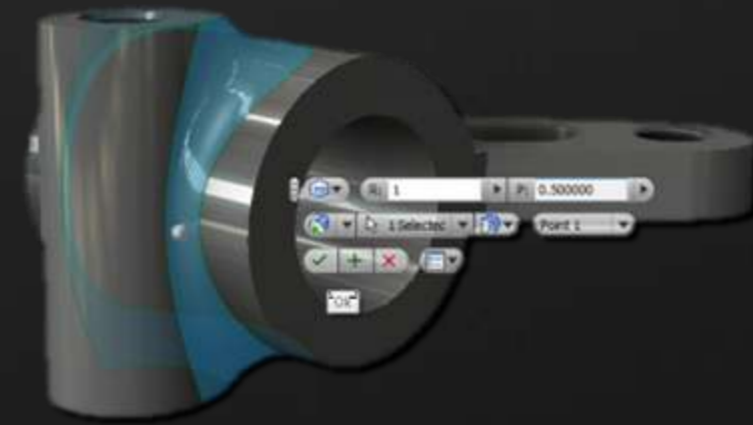

Kolay

Geliştirilmiş Modelleme

Karmaşık ve bileşik şekillerin daha elverişli yaratılması.

Inventor 2012'nin Sundukları

- Tek bir adımda feder ağları / bağlantıları tanımlama
- “Boss” tanımlarken daha fazla esneklik
- Sınır oluşturmada G2 sürekliliği
- Karmaşık parça eğrilerinde yüzeye eğim verme (Face Draft uygulama)
- Ürün kenarı boyunca profil süpürme
- 3b yüzeyler üzerine kolayca 2d eskiz taşıma

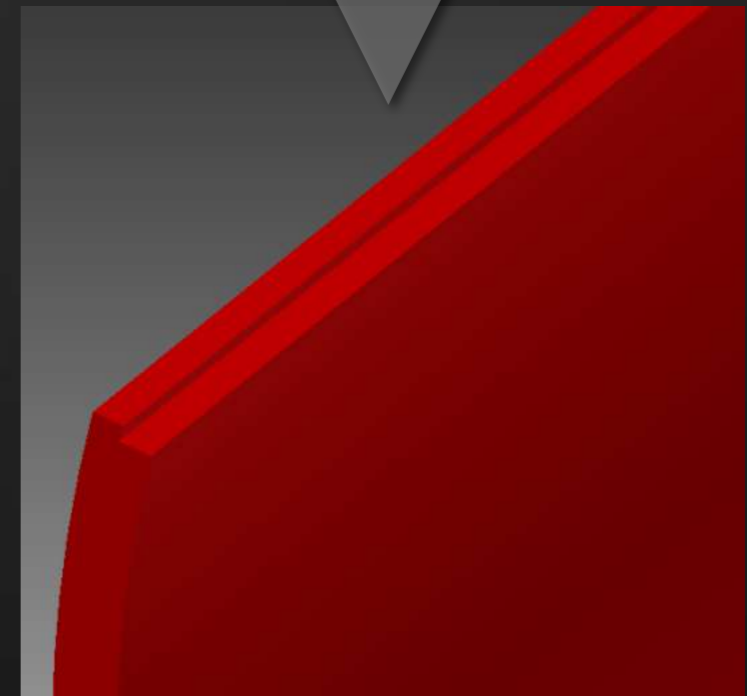
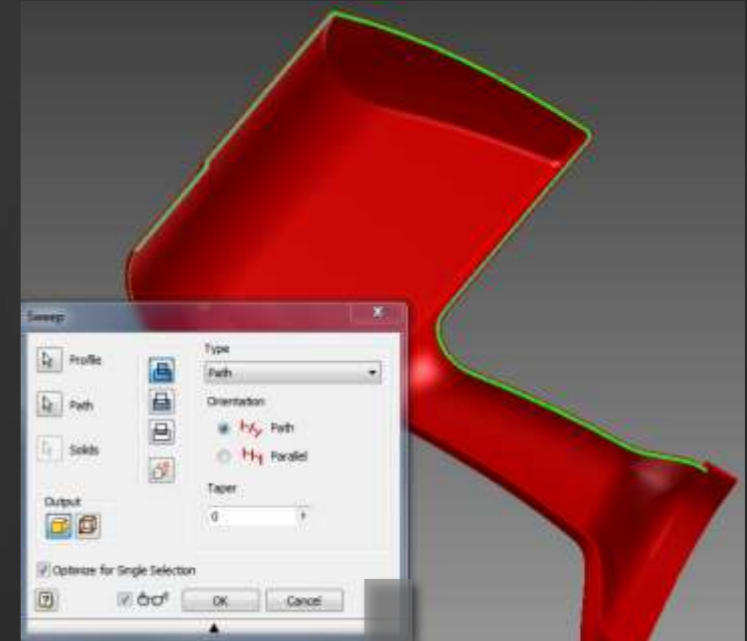

Kolay

Simülasyon Geliştirmeleri

Simülasyon problemlerinde basit ayarlar

Inventor 2012'nin Sundukları

- İyileştirilmiş giriş analizi
- Dinamik simülasyonda mafsalları kolaylıkla ayarlama

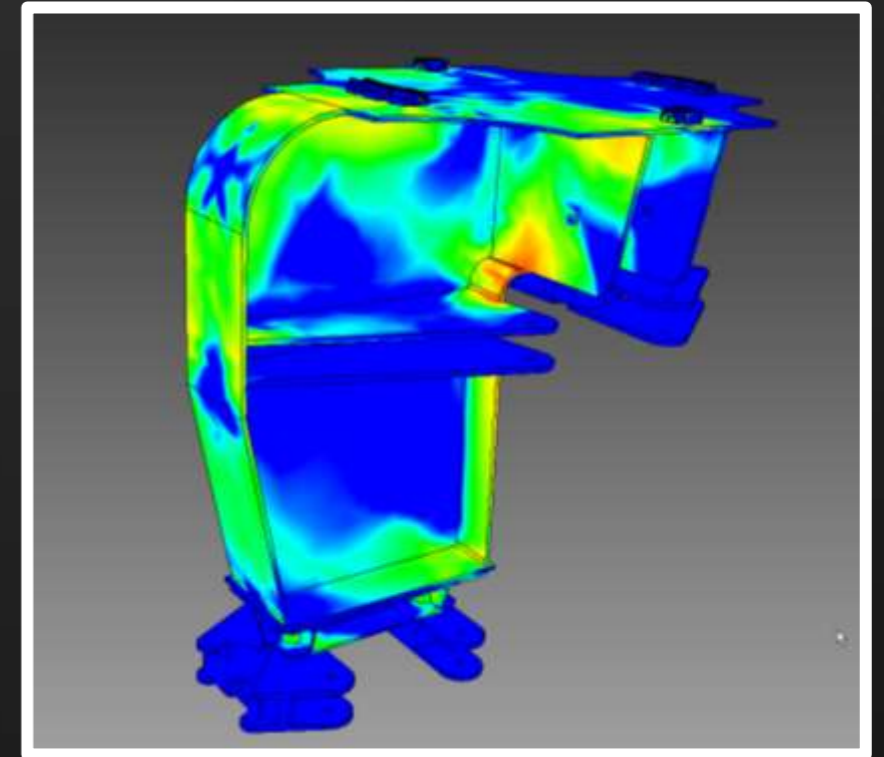

Kolay Öğrenme

Kullanıcı ihtiyaçlarına göre erişebilecekleri yardım ve öğrenme

Inventor 2012'nin Sundukları

- Web tabanlı, Wiki Help destekli internet araması ve kullanıcı tabanlı iyileştirmeler
- Temel konular için masa üstü yardımı
- Web bağlantısı olmayan kullanıcılar için indirilebilir yardım dosyaları

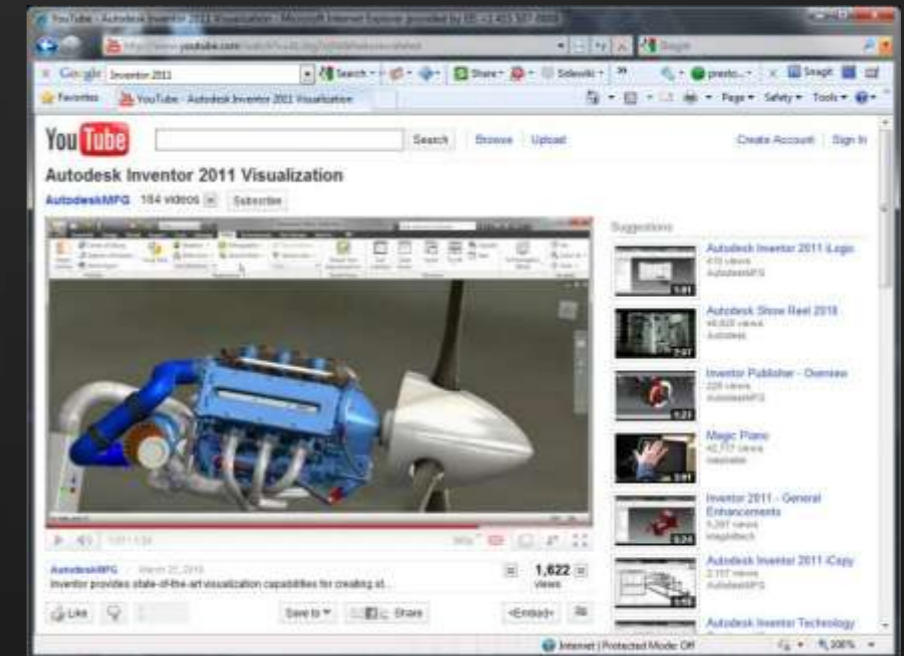

Kolay

Yükleme ve dağıtma

Bilgi İşlem ve CAD yöneticileri için Inventor'u yüklemek, dağıtmak ve yönetmek artık daha hızlı ve kolay!

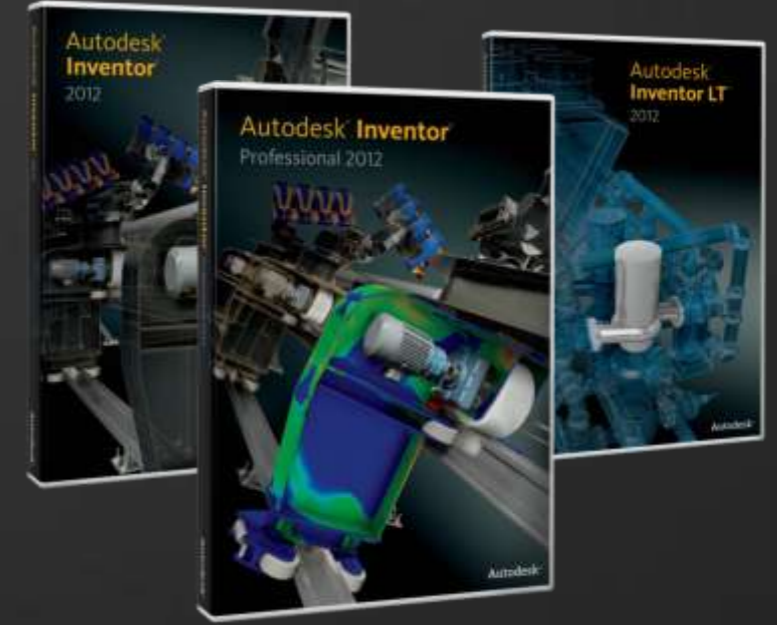

Inventor 2012'nin Sundukları

- Inventor medyaları ve indirilen dosya boyutu azaldı
- Suite'lerde ürünler için ortak
- Paketlerdeki yazılımları tek tek kaldırma
- Sınırlı Windows kullanıcı profilleri için geliştirilmiş destek
- Kurulum önkoşulları için geliştirilmiş dökümanlar



Autodesk® Inventor® 2012 Yenilikler

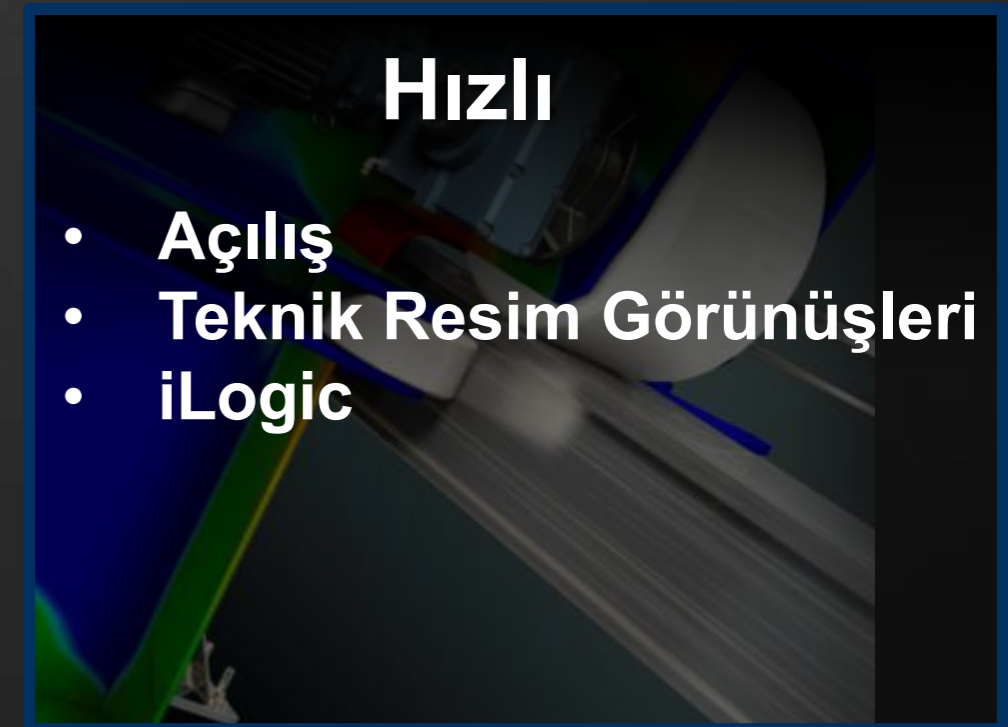

Hızlı

Inventor Açılış İyileştirmeleri

Kullanıcıların daha hızlı ve verimli olmaları için uygulamaları hızlıca başlatma

Inventor 2012'nin Sundukları

- “Right away” ekranı
- Açılışta iki kattan fazla hızlanma*

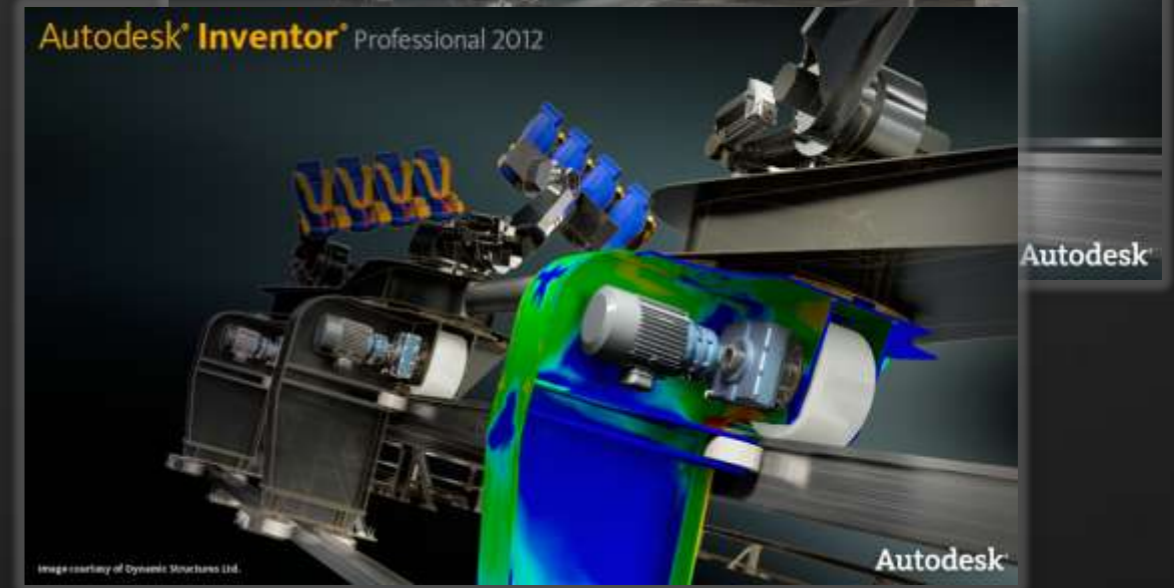

*Sistem konfigürasyonuna bağlıdır

Hızlı

Yüksek Hızda Teknik Resim Görünüşleri Çıkarma

Kullanıcılar teknik resim görünüşlerini çok daha hızlı alabilirler

Inventor 2012'nin Sundukları

- Ultra-hızlı (10 kattan fazla hızlı) teknik resim oluşturma*
- Çoklu çekirdek desteği

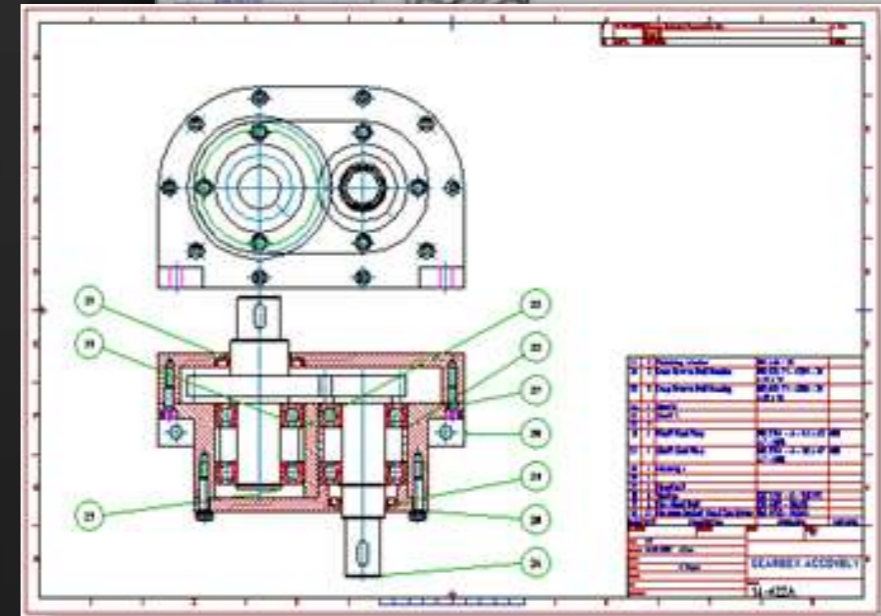
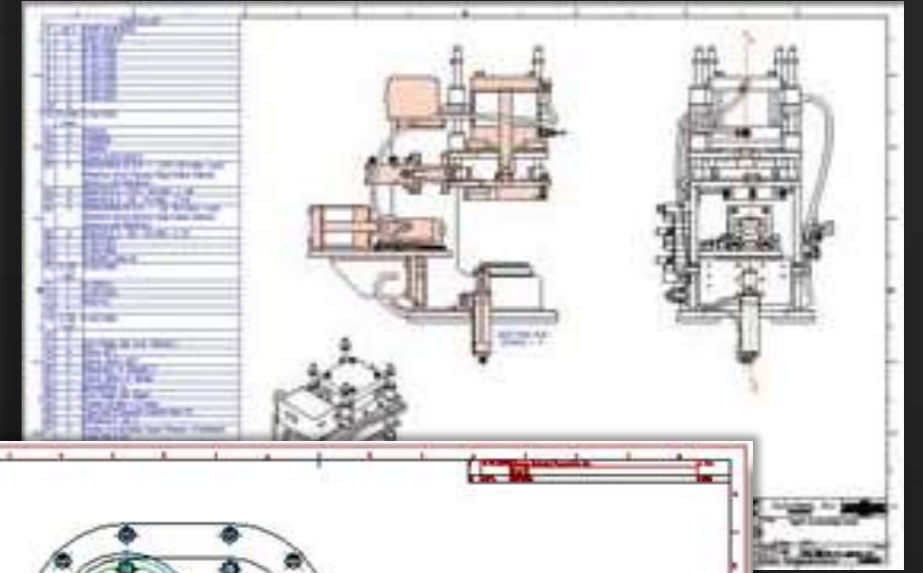

*Sistem konfigürasyonuna bağlıdır

Hızlı

iLogic Tasarım Otomasyonu

Akıllı modelleri diğer katılımcılar ile etkin olarak paylaşma

Inventor 2012'nin sundukları

- iLogic modelleri kurallı veya kuralsız olarak kopyalayabilme
- Kuralların uygulanmasını basitleştirmek için sürükle bırak arabirimi oluşturucu
- Geliştirilmiş veri yönetim desteği



*depends on system configuration

Autodesk® Inventor® 2012 Yenilikler

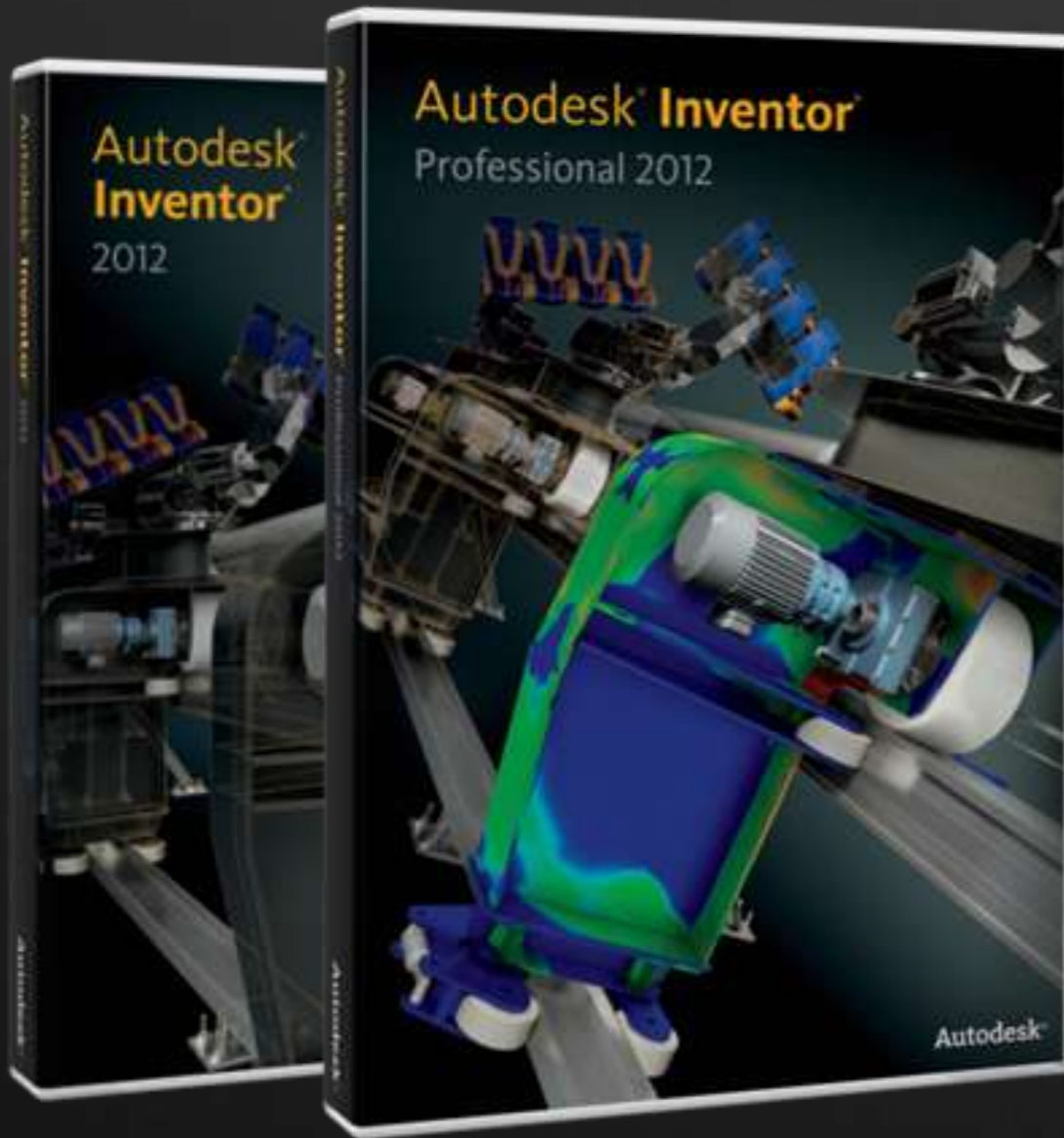

Açık

- Inventor Fusion
- Daha fazla tasarımı/modeli kabul edebilme
- Daha fazla tasarımı/modeli paylaşabilme
- Daha iyi tasarımlar üretme

Açık

Inventor Fusion

Kaynağını ve karmaşıklığını gözetmeksizin modeli kolaylıkla açma, değiştirebilme ve model geometrisi oluşturabilme

Inventor Fusion'un sundukları

- Direk Birleştirme & Parametric İşakışı *
- Daha iyi serbest form tasarımı
- Eski DWG verilerinin güvenliği
- 3b modellemede kullanım kolaylığı

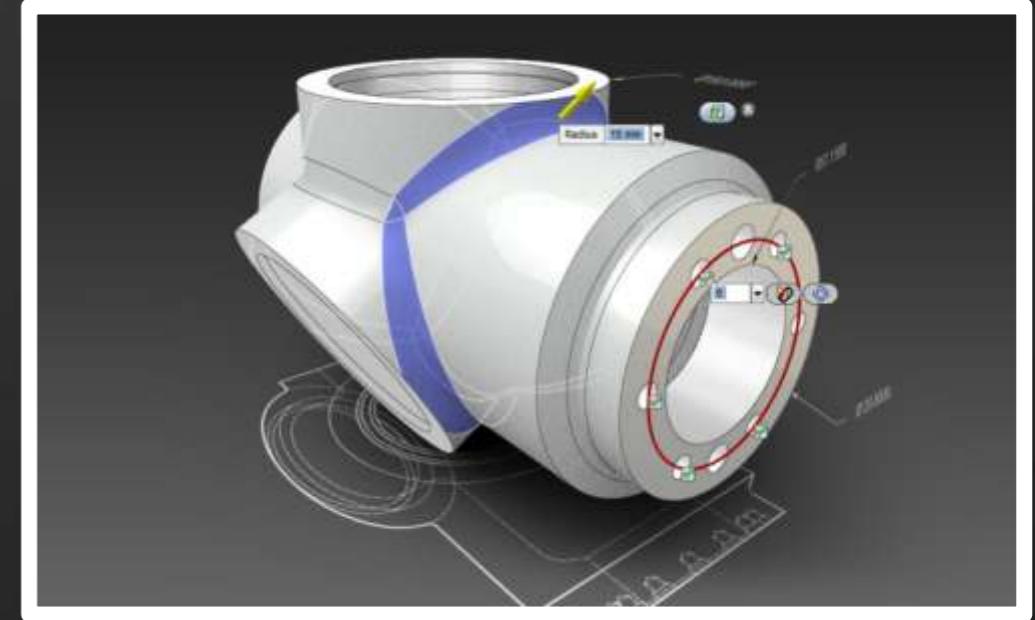

Açık

Daha fazla modeli kabul edebilme

Kaynağını ve karmaşıklığını gözetmeksizin modeli kolayca içeri alabilme ve tamir edebilme

Inventor 2012'nin sundukları

- Model tamir ortamı
- Rhino ve AutoCAD yüzeylerini açabilme

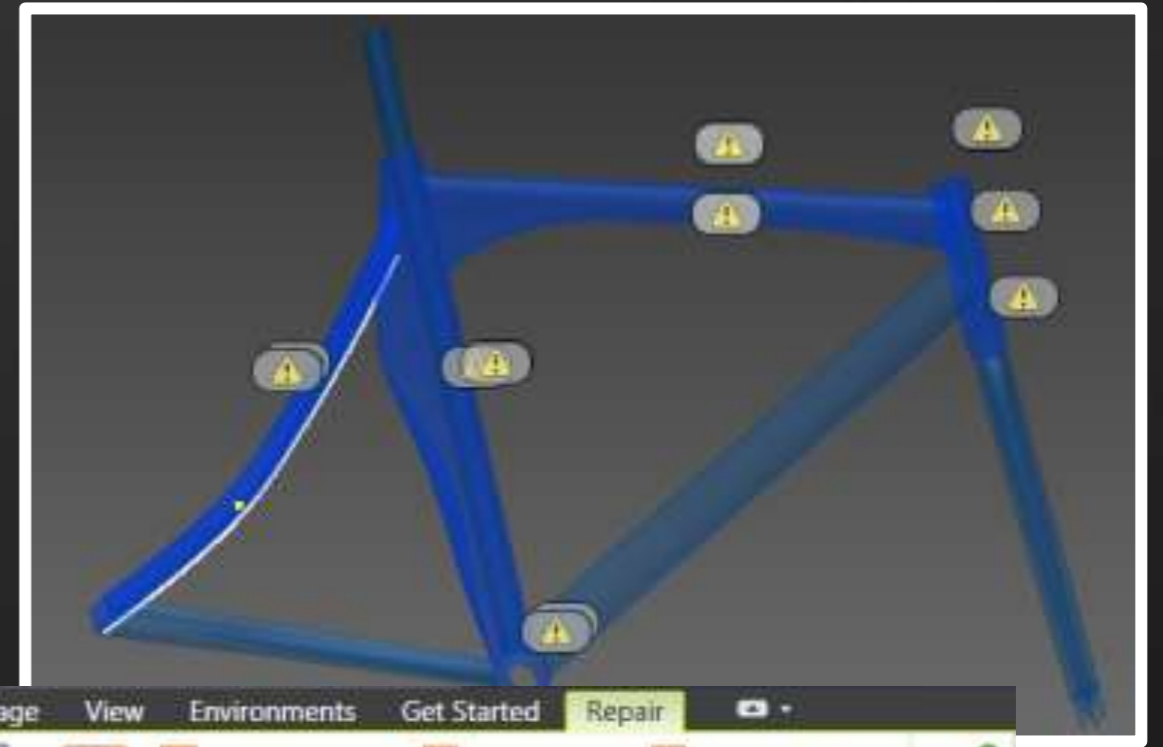

Açık

Daha fazla modeli paylaşabilme

Dikkat çekici tasarımların paylaşımında yeni fırsatlar

Inventor 2012 delivers

- Geliştirilmiş Görseleştirme
- BIM Hazır İçerik

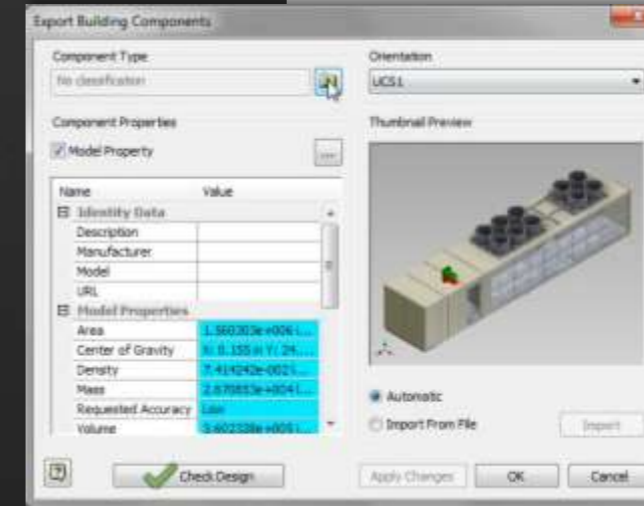
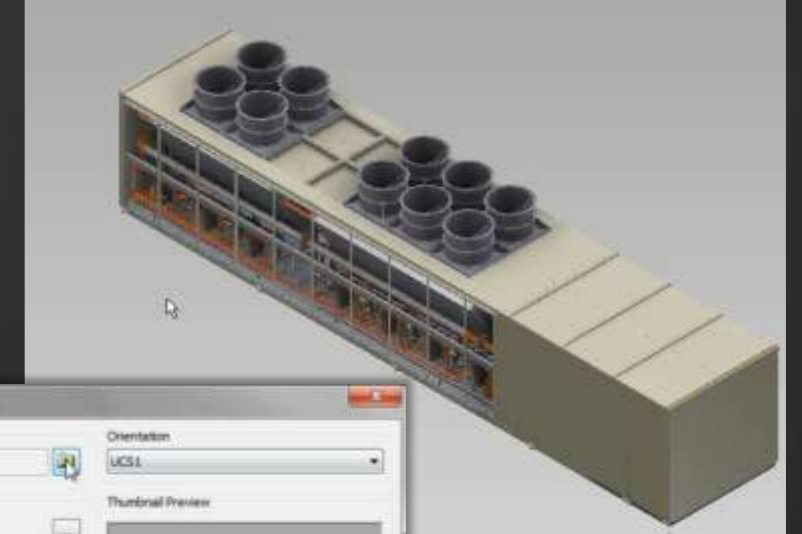
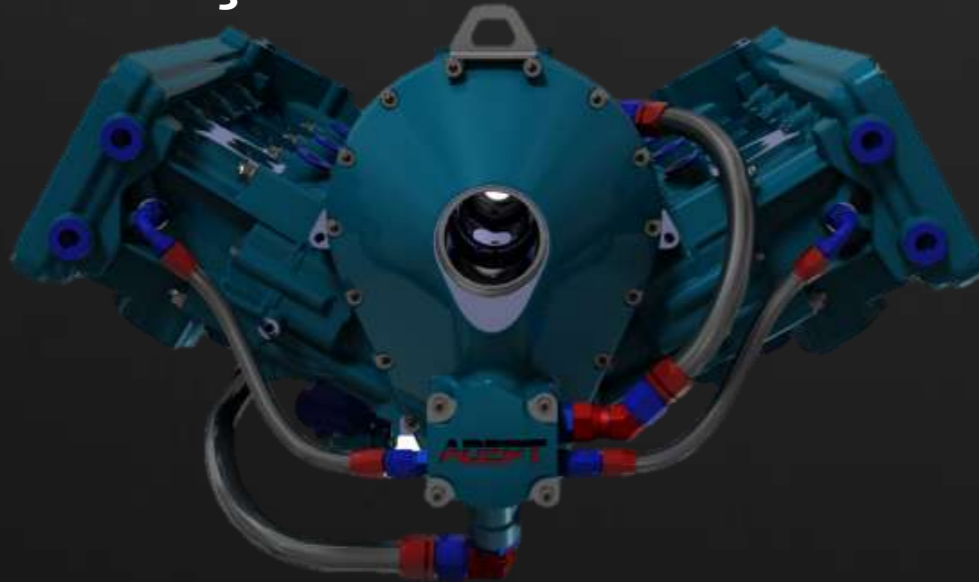

Açık

Daha iyi tasarımlar üretme

Sürdürülebilir tasarımlar için daha iyi kararlar verin ve kalıp tasarımlarınızı geliştirin.

Inventor 2012 delivers

- Çevresel ve maliyet göstergeleri analiz ve raporlamaları
- Kullanıcı tanımlı kalıp seti bileşenleri
- Moldflow ile sıkı etkileşim

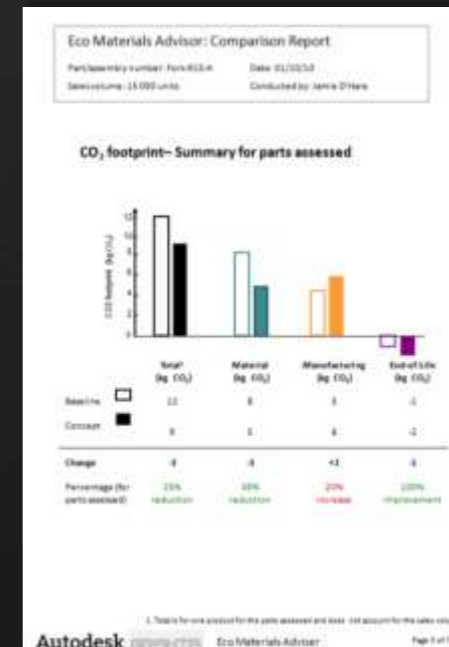
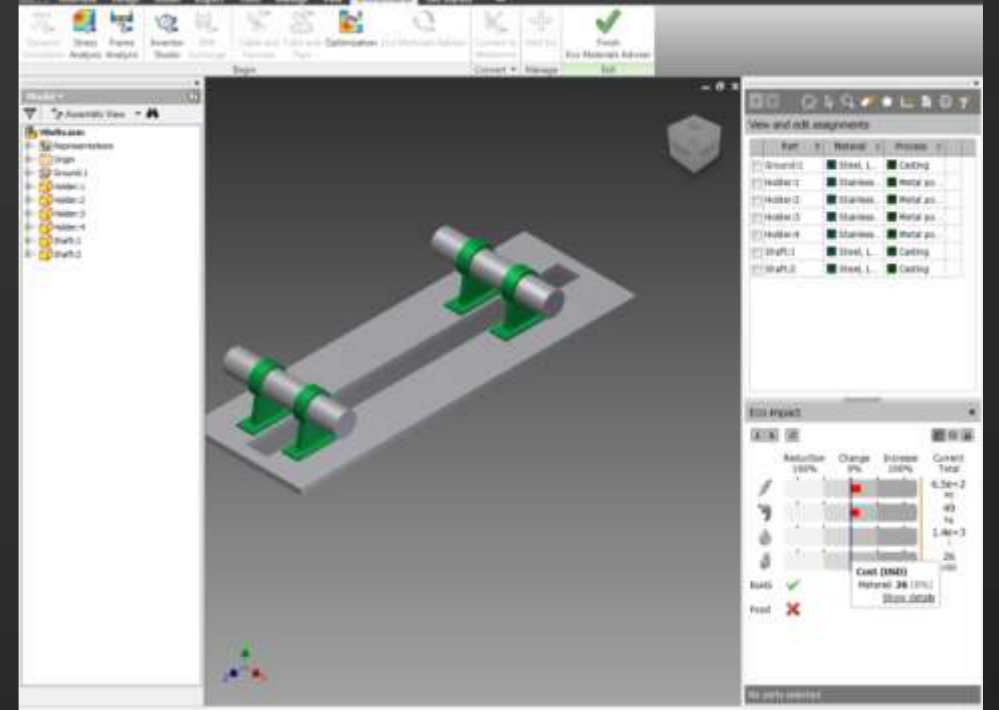

Autodesk® Inventor® 2012

Yenilikler



- Dijital ortamda tasarlamak, görselleştirmek ve simüle etmek için kolay kullanımlı 3b modelleme araçları sunar .
- Hem kullanıcılar hem de bilgi işlem departmanları için etkin performans ve verimlilik geliştirmeleri
- CAD verisi kaynağı ne olursa olsun, ne kadar karmaşık olursa olsun, verinin paylaşımı ve güncellenmesi için yeni fırsatlar.

Autodesk® Inventor® 2012

Yenilikler

Kolay

- Kullanıcı Etkileşimi / müdahalesi
 - İşaretleme Menüleri
 - Unsurlar
- Geliştirilmiş Modelleme
 - Parça Tasarım Görünüşleri
 - Yeniden Adlandırılabilen Tarayıcı
 - Doğrudan Manipülasyon
- Simülasyon
- Öğrenme
- Yükleme ve ağda dağıtma

Hızlı

- **Açılış**
 - 2010 'dan iki kat daha hızlı
- **Teknik Resim Görünüşleri**
 - 10 kattan daha hızlı
- **iLogic**

Açık

- **Inventor Fusion**
- **Daha fazla modeli kabul edebilme**
 - Model tamir ortamı
 - Rhino ve AutoCAD yüzeylerini açabilme
- **Daha fazla modeli paylaşabilme**
 - Geliştirilmiş Görselleştirme
 - BIM Hazır İçerik
- **Daha iyi tasarımlar üretme**
 - Eko Malzeme Danışmanı
 - Geliştirilmiş Kalıp Tasarımı

Autodesk®