

# AutoCAD® 2012

Yenilikler

[www.abcadcam.com.tr](http://www.abcadcam.com.tr)

## AutoCAD 2012: Tasarım ve Dokümantasyon



- Fikirlerinizi yüzey, örgü (mesh) ve katı modelleme araçlarıyla tam olarak keşfedin.
- Model dokümantasyon araçlarıyla çok çeşitli tasarım uygulamalarından kolayca çizimler yaratın.
- Tasarım prosesinize hızlı bir başlangıç yapmak için son durum bilgilerini yakalayın ve import edin

## AutoCAD 2012: Yeni Yetenekler

- Model Dokümantasyon Araçları
- Autodesk® Inventor® Fusion Yazılımı
- Yaygın MCAD Formatları için çeviriciler
- AutoCAD® WS web ve mobil yazılımı
- DWG® Dönüştürme Aracı
- Komut satırlarında yapılan iyileştirmeler
- Autodesk® Content Explorer™
- Autodesk® Exchange - AutoCAD®
- Yüzey modelleme
- Nokta Bulut desteği
- 3B ilişkisel dizi
- Yol üzerinde ilişkisel dizileme
- Dizi kopyalama aracı
- Kaynaştırma (Blend) aracı
- MLeader (Gösterge Oku ) geliştirmeleri
- Çok fonksiyonlu gripler
- In-canvas viewport kontrolleri
- Basitleştirilmiş migration (aktarma) araçları

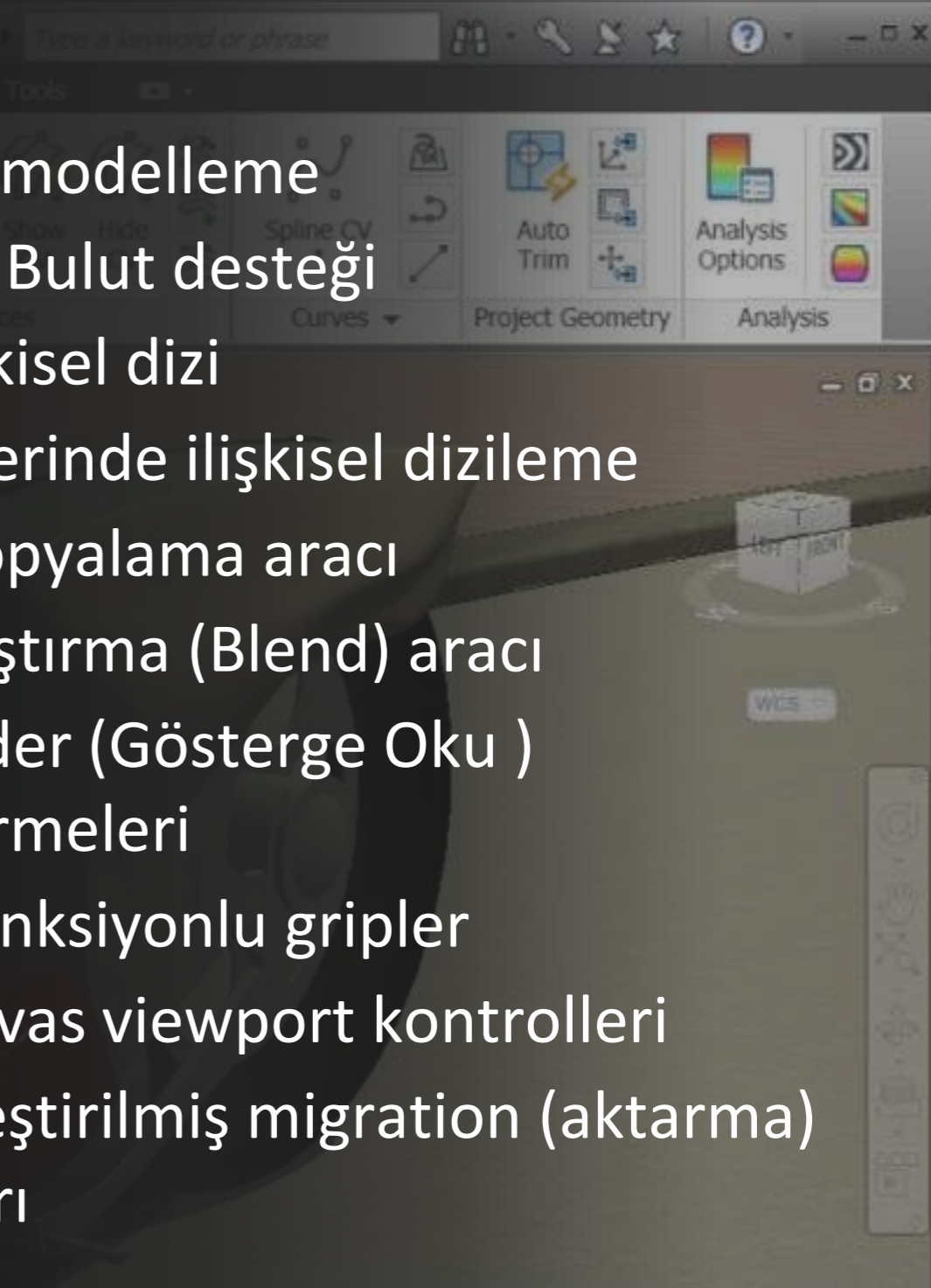

## Model Dokümantasyon Araçları

- AutoCAD, Autodesk® Inventor® ve diğer modeller için akıllı resim görüntülerini otomatik biçimde üretin.
- Mühendislik değişikliği yapıldığı zaman, resim görüntülerinin öğelerini, kenar görüntülerini, ölçek ve lokasyonları anında güncelleyin.
- Çeşitli yazılımlardan model alın:
  - Pro/Engineer®
  - CATIA®
  - Solidworks®
  - NX®
  - Rhinoceros®

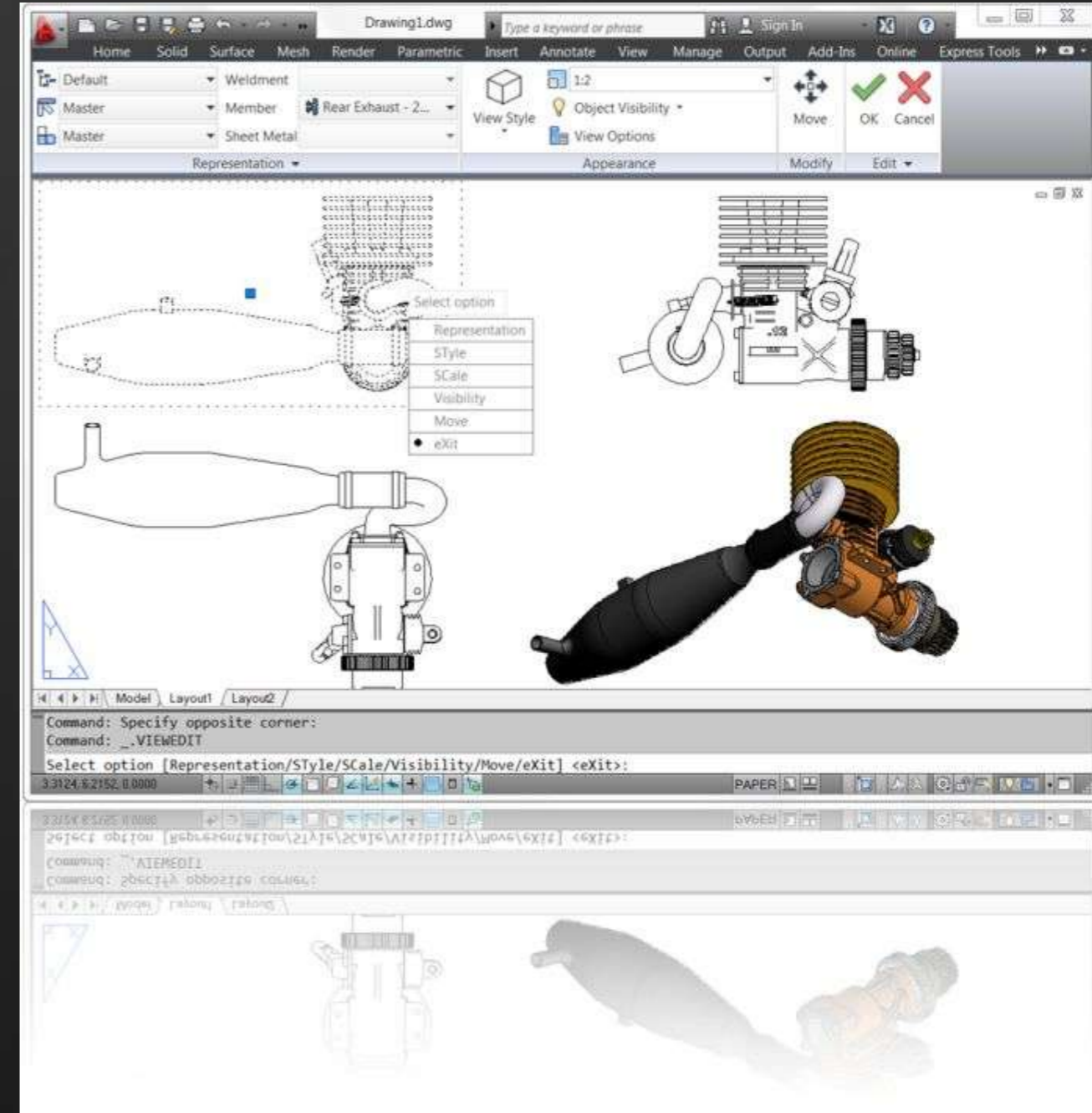

## Autodesk Inventor Fusion

- Yerel DWG™ formatında kullanımı kolay 3B'nin sağladığı avantajları yaşayın.
- Sıkı entegrasyon AutoCAD ve Inventor Fusion ortamları arasında transferin hızlı olmasını sağlamaktadır.
- Neredeyse her türlü kaynaktan gelen modelleri esnek bir şekilde düzenleyebilir ve onaylayabilirsiniz.
  - Pro/Engineer®
  - CATIA®
  - Solidworks®
  - NX®
  - Rhinoceros®

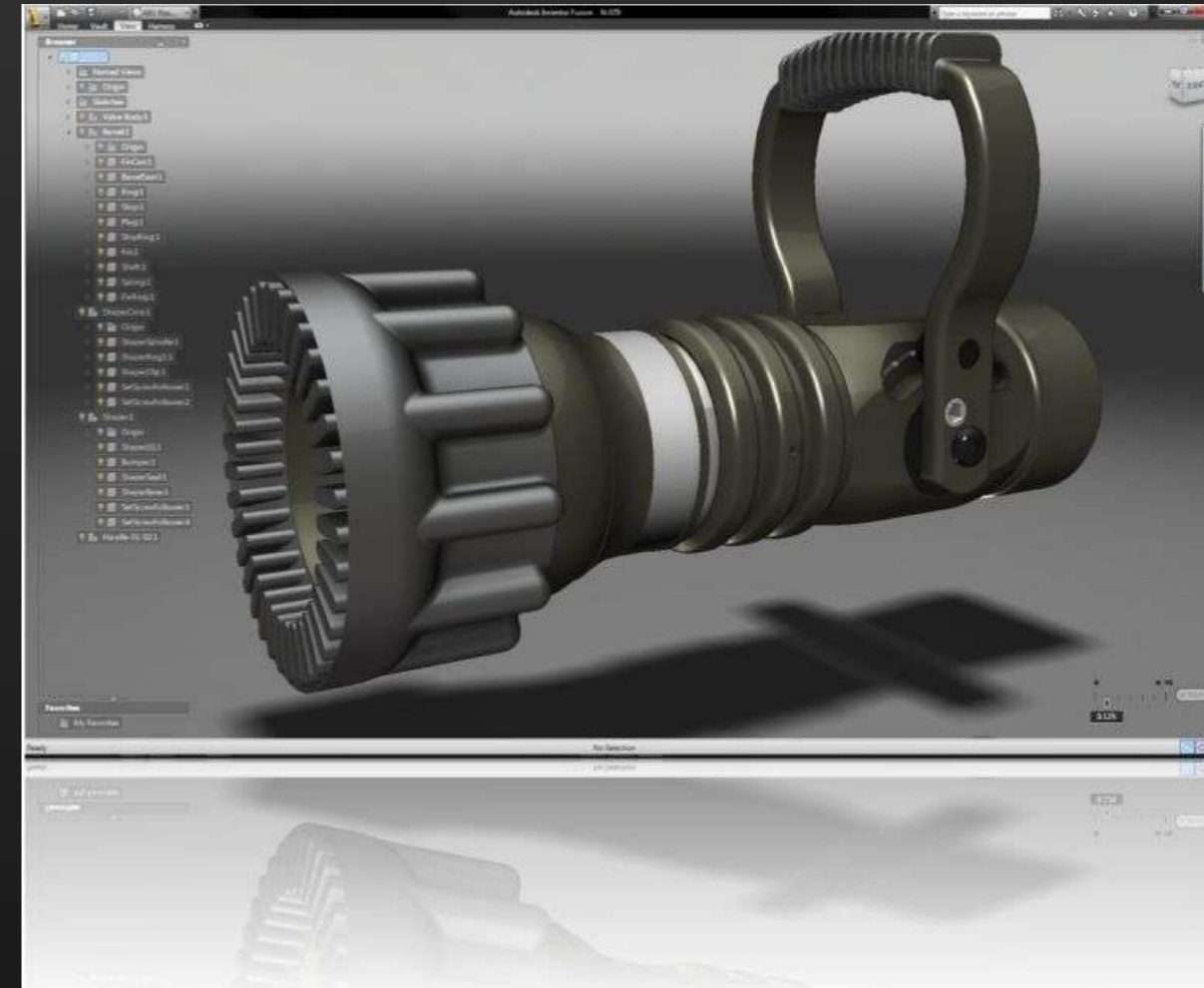

## İlişkisel Dizi

- Bir bina üzerindeki pencereler veya köprü üzerindeki kafes kirişleri gibi dizi halindeki nesneler arasında ilişki kurabilir ve bunu muhafaza edebilirsiniz.
- Nesneleri dikdörtgen veya kutupsal seçeneklerle kısıtlı olmak yerine belli bir patika üzerinde dizebilirsiniz.
- Seçili nesneleri 3B mekanda dizebilirsiniz.

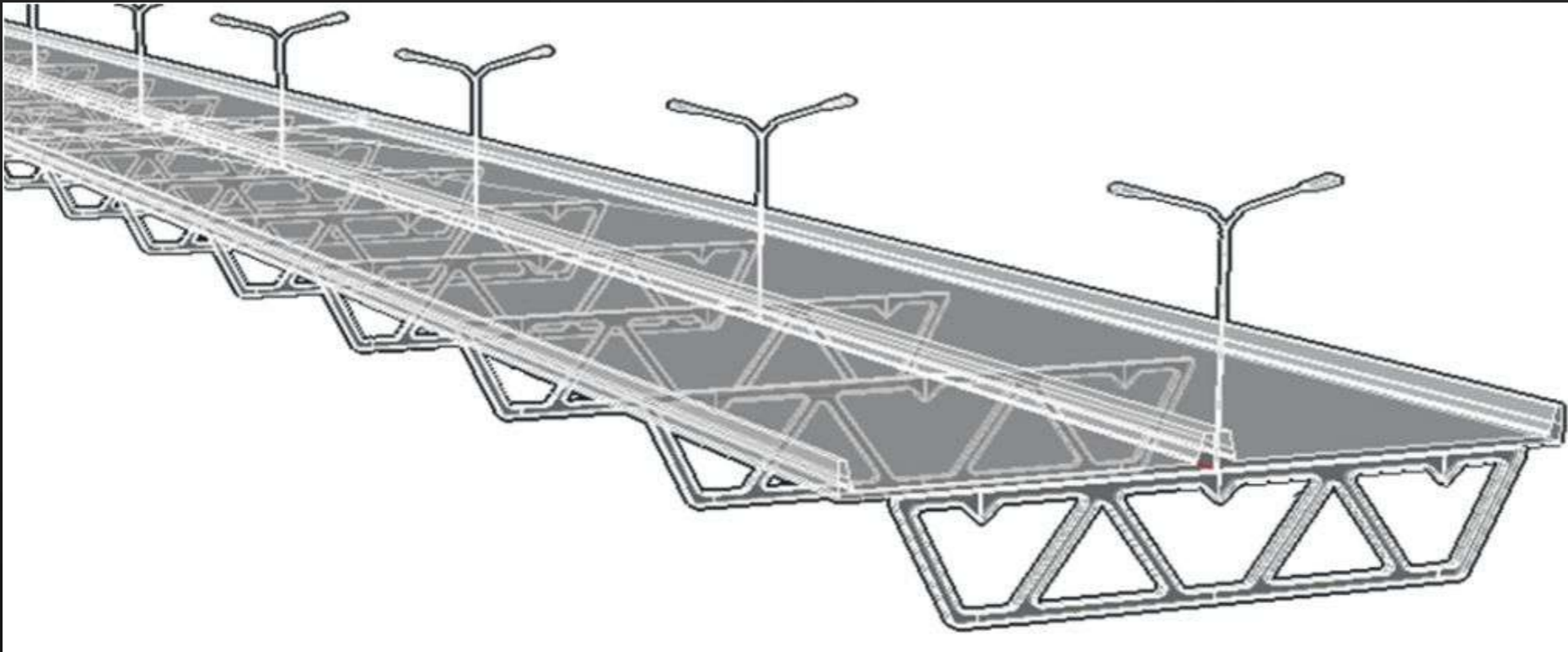

## Nokta Bulut Desteği

- 3B taramalarınıza can verin, zaman alan yenileme ve restorasyon projelerinizi kolaylaştırın.
- İki milyar noktaya varan destek sayesinde taralı nesnelerinizi modelleme çalışma alanınızda kolaylıkla görselleştirebilirsiniz.

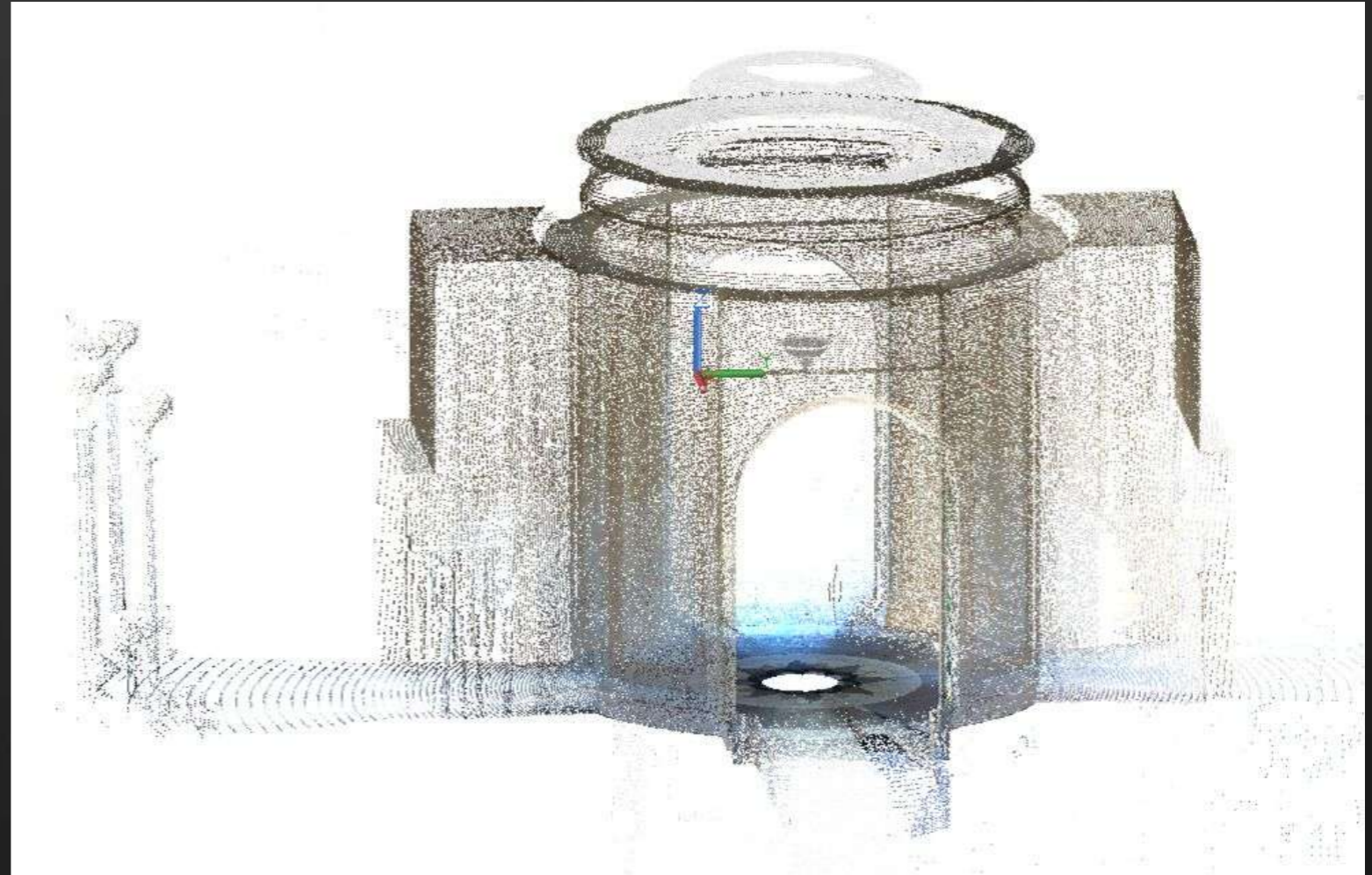

## Çok Fonksiyonlu Gripler

- Tutamaklar (grips) çizgiler, yaylar, eliptik yaylar, ölçüler (dimensions), gösterge okları (mleaders), 3B yüzler, kenarlar ve köşeler dâhil olmak üzere daha çok AutoCAD nesnesini içerecek şekilde genişletilmiştir.

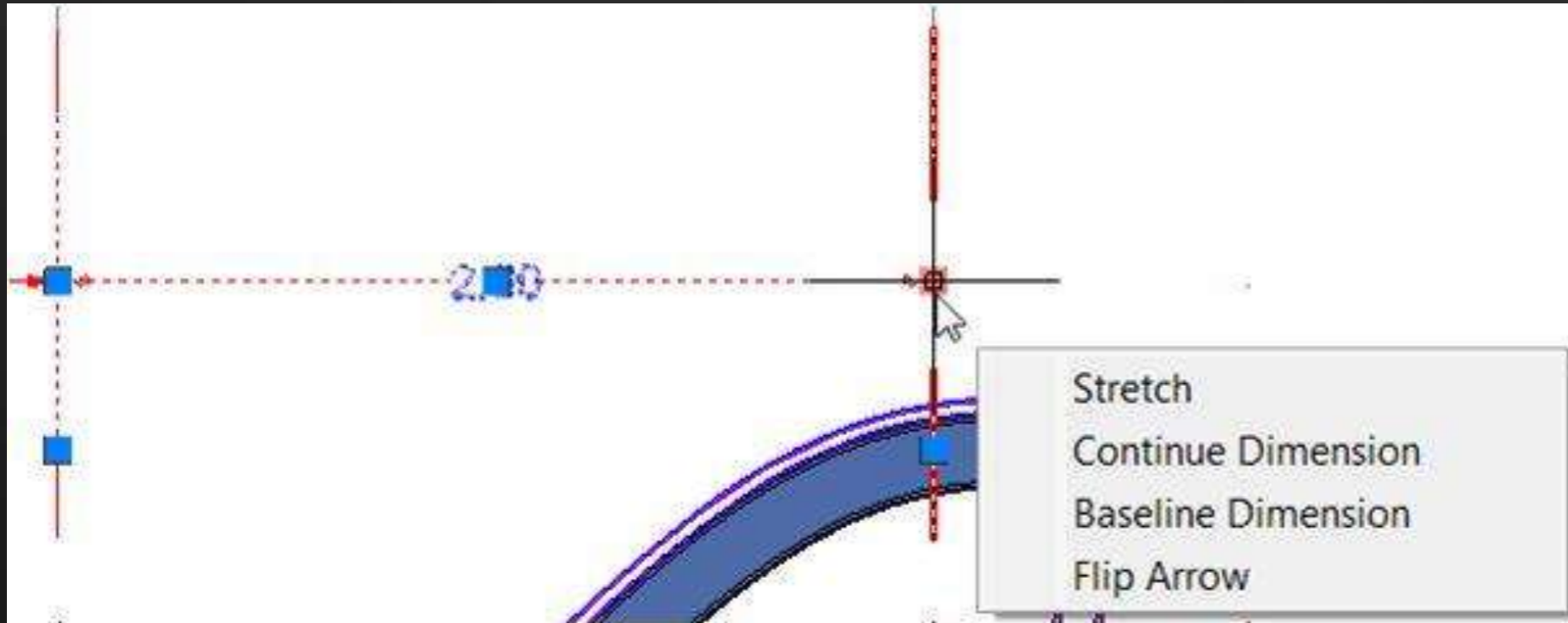

## Yüzey Modelleme Araçları

- 3B tasarımdaki en geniş esneklik ve kontrolü tecrübe edin.
- Pürüzsüz yüzeyleri ve yüzey geçişlerini daha kolay yaratabilirsiniz.
- Yüzeyler ve yüzey ilişkisi arasındaki ilişkileri muhafaza edebilirsiniz.
- Farklı yüzeyler arasındaki devamlılığı anlamana yardımcı olacak yüzey analiz araçlarını kullanabilirsiniz.

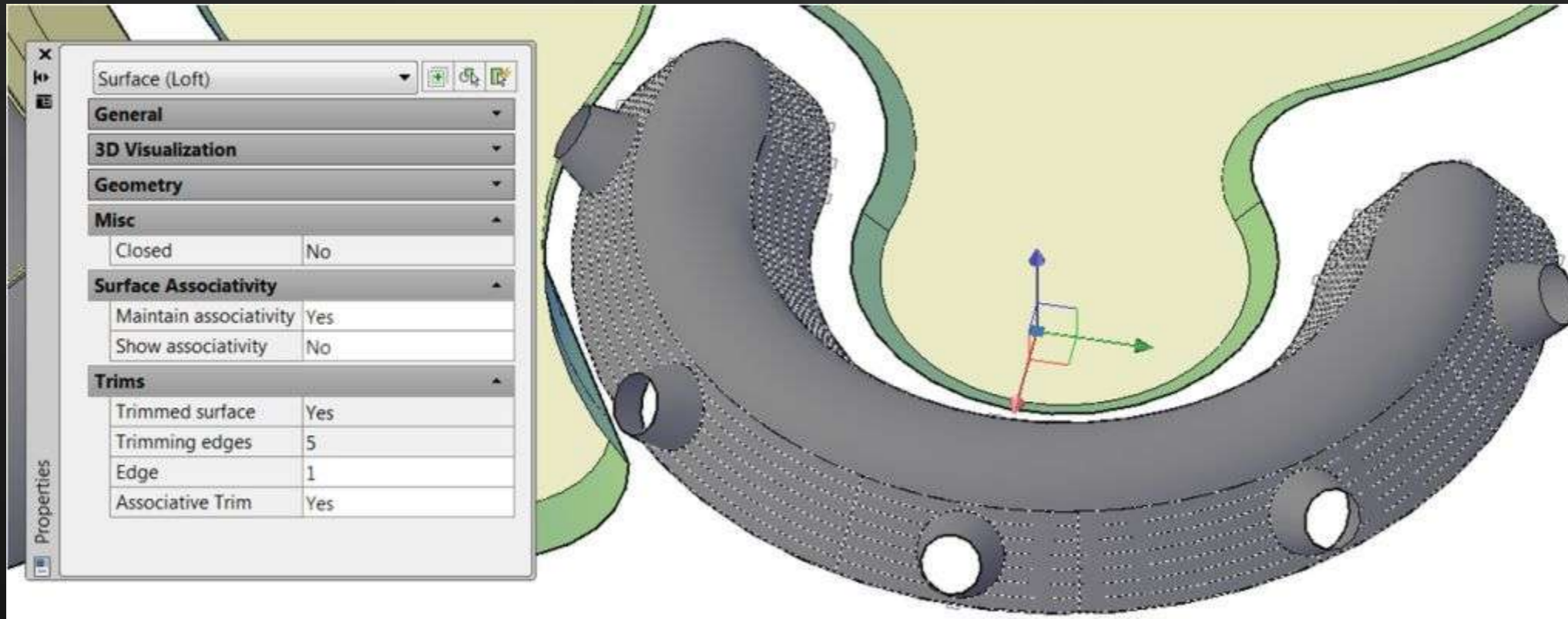

## AutoCAD WS

- Tasarımlarımıza internet üzerinden veya mobil cihazınızdan erişin.
- Tasarımlara doğrudan AutoCAD 2012 kullanıcı ara yüzüyle erişin.



## AutoCAD 2012: İlave Yeni Araçlar

- **Komut Satırında Yapılan Geliştirmeler:** Yeni otomatik tamamlama özelliğine sahip seçeneklerle komutlara daha etkin biçimde erişebilirsiniz.
- **Autodesk Content Explorer (İçerik Gezgini):** Tasarım içeriğinizi dosya nesneleri veya metin nitelikleri bazında kolayca bulabilirsiniz. Autodesk Content Explorer verilerinizin görünmesini istediğiniz yer bazında bir endeks yaratarak dosyalara hızla erişmenize yardımcı olur.
- **AutoCAD için Autodesk Exchange:** İpuçlarına ve örneklerle, başlangıç videolarına ve yardım içeriğine bağlantı kuran **Autodesk Exchange**, ihtiyacınız olan içeriği doğrudan AutoCAD çalışma alanınıza getiriyor.
- **Dizi Kopyalama Aracı:** Kopyalama aracı lineer, ilişkili olmayan dizi yaratmanıza yardımcı olan yeni bir dizi seçeneği içeriyor.
- **Blend (Kaynaştırma) Aracı:** Yeni Blend aracı iki eğri arasında teğet veya yumuşak bir devamlılık sağlayan seçeneklerin olduğu eğri çizgiler yaratmaktadır.
- **Benzer Nesnelerin Silinmesi:** Delete Duplicates aracı çift veya gereksiz şekilleri kaldırarak çizimlerinizi temizlemenize yardımcı olur ve özellikle çok sayıda nesne içeren çizimlerle çalışırken performans artışını kolaylaştırır.

## AutoCAD 2012: İlave Yeni Araçlar (devam)

- **MLeader (Gösterge Oku) Geliştirmeleri:** Göstergeleri daha iyi kontrol etme imkânına sahip olunca, artık MLeader metnin etrafındaki açıkları metin çerçevesi içinde kontrol edebilirsiniz. Ayrıca, metni çevreleyen kutuda sona erdirmek yerine, öncü çizgiyi metnin içine uzatabilirsiniz.
- **Kanvas İçi Görünüm Alanlarının Kontrolü:** Yeni görünüm alanı kontrolleri sayesinde görünüm alanı ayarlarını, görünümleri ve görsel stilleri doğrudan görünüm alanı kanvasında değiştirebilirsiniz.
- **Basitleştirilmiş Migration (Aktarma) Araçları:** Yeni ve gelişmiş araçlar araç paletinizi ve özel ayarlarınızı kolayca taşımanızı veya AutoCAD'i fabrika ayarlarına getirmenizi sağlayarak, önceki sürümlerden AutoCAD 2012'ye geçişinizi kolaylaştırır.
- **DWG Convert:** DWG dönüştürme aracı ile AutoCAD, AutoCAD LT® veya diğer AutoCAD tabanlı yazılımlarda yaratılmış DWG dosyalarını Release 14, 2000, 2004, 2007 ve 2010'lerden herhangi birisinin DWG sürümüne çevirebilirsiniz. Dönüştürme fonksiyonu işbirliğini kolaylaştırır ve dosyalarınızı grup halinde dönüştürdüğünüz için eski dosya kütüphanelerini kolayca güncelleyebilirsiniz.

Autodesk®